













Volitelné		Cena bez DPH €
Filtrace na výstupu	 Filtr + filtrační hlava	160,00
	 Reversní osmóza	1.380,00
	 UV In	220,00
Filtrace na výstupu	 UV Out	360,00
	nebo	
	 Nano Silver kohoutek	46,00
Filtrace na výstupu	nebo	
	 OZON	250,00
Regulace	 Regulátor tlaku vody (v ceně u modelů 150l/h)	46,00
	 Redukční ventil CO2 s 2 manometry (jen pro verze FIZZ)	98,00
Ostatní	 Hlubší verze pro 10 kg tlakovou lahev CO2	100,00
	 Ovládání dávkování (jen pro verze HOT)	180,00

Příslušenství		Cena bez DPH €
	Digitální počítadlo litrů 6000R - přičítá	42,00
	Digitální počítadlo litrů 8000T - odečítá	42,00
	Mechanické počítadlo litrů	50,00

Technické specifikace

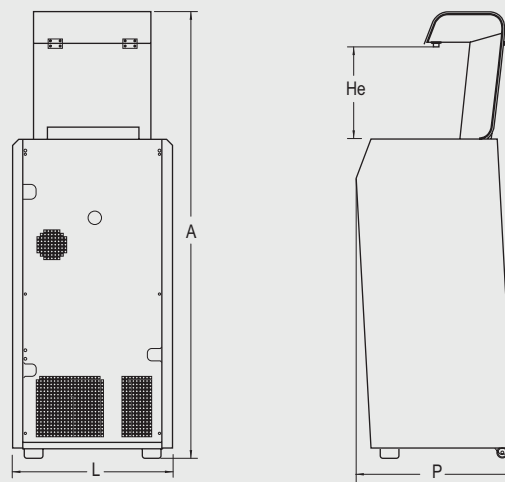

	Rozměry (LxPxA)	Výškový prostor He (mm)
Fontemagna	520x505x1450	305

	Fontemagna 80 steel Fizz I.T. 80 steel Fizz light 80 3.0 Fizz	Fontemagna 150 steel Fizz I.T. 150 steel Fizz light 150 3.0 Fizz Glass 150 Fizz Vending 150 Fizz	Fontemagna Hot 80 Fizz	Fontemagna Hot 150 Fizz
Kapacita chlazení	80 (Lt/h.)	150 (Lt/h.)	80 - 16 (Lt/h.)	150 - 16 (Lt/h.)
Teplota chlazené vody*	5° - 12° C			
Náplň eisbank (l)	14	18	14	18
Eisbank (Kg)	5	8	5	8
Chladicí technologie	Eisbank Jednoduchá spirála	Eisbank Dvojitá spirála	Eisbank Jednoduchá spirála	Eisbank Dvojitá spirála
Chladicí spirála	Nerezová ocel AISI 316N			
Maximální teplota horké vody	/	/	95°C	
Kapacita nádržky na horkou v.	/	/	3 Lt.	
Chlazení	řízená ventilace			
Regulovatelný termostat	ano			
Chladivo (plyn)	HC R290			
Profesionální čerpadlo	rotační			
Napětí	230 V - 50 Hz			
Příkon	530 W - 2,3 A	920 W - 4 A	1570 W - 6.8 A	1960 W - 8,5 A
Teplota okolního prostředí	Min 5°C - Max 42°C			
Použití materiálů	díly z masivní nerezové oceli a hliníku			

* při teplotě okolního prostředí 25°C a teplotě přívodní vody z řadu 20°C